

C-profilů a příslušenství

C-profilů

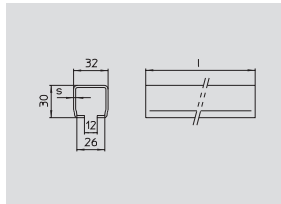
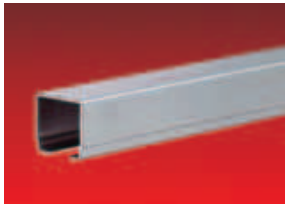

Objednáací č.	Délka l [mm]	Tloušťka s [mm]
023200-6	6000	2
023200-4	4000	
023201-6	6000	1,5
023201-4	4000	

Materiál: Ocel žárově pozinkovaná
 Jiné délky při objednávce.
 Dodávka oblouků možná.

Držák

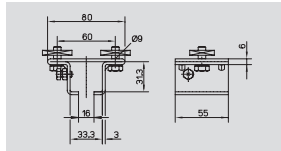
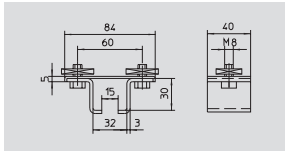

Obj. č.	Provedení
023220	Bez šroubů a čtyřhranných matic
023222	Se šrouby a čtyřhrannými maticemi

Materiál: Ocel pozinkovaná
 Přípustné zatížení: 63 kg

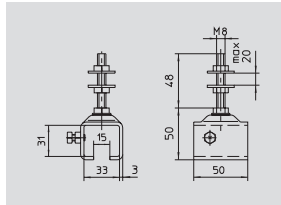
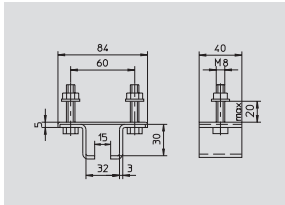

Objednáací č.: 023223
 Materiál: Ocel pozinkovaná
 Přípustné zatížení: 63 kg

Objednáací č.: 023231
 Materiál: Ocel pozinkovaná
 Přípustné zatížení: 63 kg

Spojka

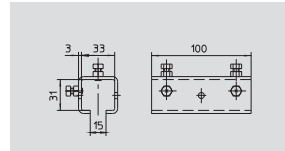

Obj. č.	Provedení
023210	S přítláčenými šrouby

Materiál: Ocel pozinkovaná

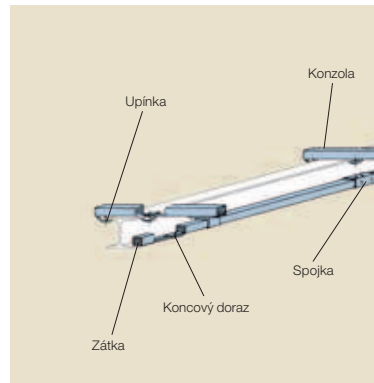

C-profilů a příslušenství

Konzola s upínkami

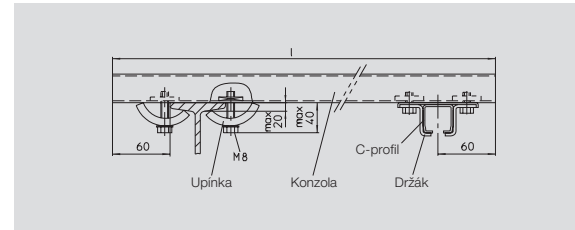

Název	Objednáací č.	l [mm]
Konzola	020275-0500	500
Konzola	020275-1000	1000
Upínka	020180-08	

Materiál: Ocel pozinkovaná
 Konzola děrovaná - viz hlavní katalog
 Programm 230.

Vodící konzola

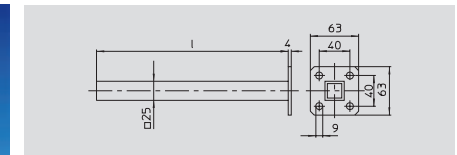

Objednáací č.	l [mm]
020195-400	400
020195-630	630

Materiál: Ocel pozinkovaná

Spony pro upevnění kabelů

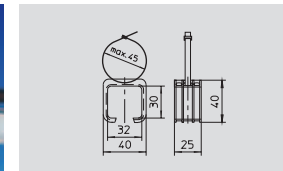

Objednáací č.: 023790-1
 Spona pro ploché a kulaté kabely
 Materiál: Plastická hmota

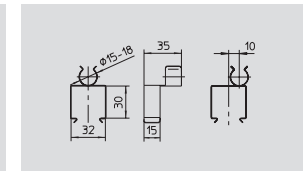

Obj. č.: 023795-1 Spona pro upevnění kulatých kabelů v ose.
 Materiál: Ocel nerez
 Obj. č.: 023795-2 Spona pro upevnění kulatých kabelů mimo osu.
 Materiál: Ocel nerez

Koncový doraz

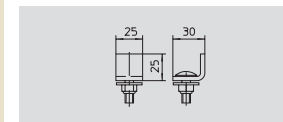
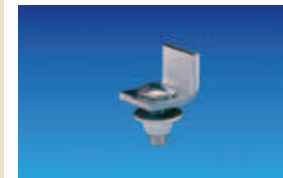

Objednáací č.: 023215
 Materiál: Ocel pozinkovaná

Zátka



Materiál: Plastická hmota
 Objednáací č.: 020662-30 pro C-profil 023200
 Objednáací č.: 020662-31 pro C-profil 023201

Vozíky pro ploché kabely

Vozík z plastické hmoty

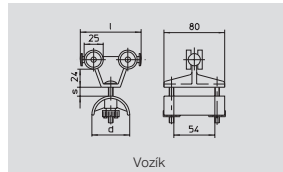

Vozík



Koncová svorka

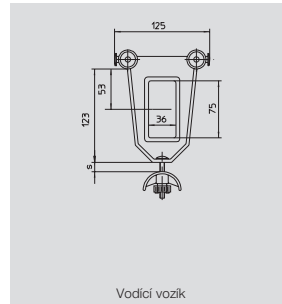

Vodící vozík

Vozík Objednáací č.	Vodící vozík Objednáací č.	Koncová svorka Objednáací č.	d [mm]	l [mm]	s [mm]	Provedení koleček	Nosnost P [kg]
023941	023956	023269	50	80	15	Kuličkové ložisko, pozinkované	20
023971	023976	023279	80	125	22		
023940	023956	023269	50	80	15	Kuličkové ložisko s vnějším kroužkem z plastické hmoty	10
023970	023976	023279	80	125	22		
023943	023958	023269	50	80	15	Kolečko z plastické hmoty, bronzové kluzné ložisko	10
023953	023958	023269	50	125	36		
023973	023978	023279	80	125	22		
023910	023915	023919	50	80	15	Kolečko i kluzné ložisko z plastické hmoty	6,3

Ocelový vozík s nosičem kabelů z plastické hmoty nebo oceli

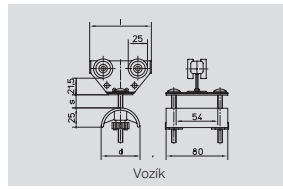

Vozík



Koncová svorka

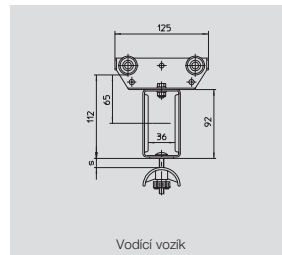

Vodící vozík

Vozík Objednáací č.	Vodící vozík Objednáací č.	Koncová svorka Objednáací č.	Materiál Rozměr	d [mm]	l [mm]	s [mm]
023261	023267	023269	Plastická hmoty	50	80	15
023271	023277	023279		80	125	22
023561	023567	023569	Ocel	50	80	15
023571	023577	023579		80	125	22

Provedení koleček: Kuličkové ložisko, pozinkované
Nosnost: 20 kg

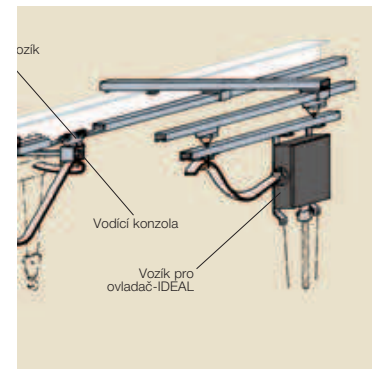
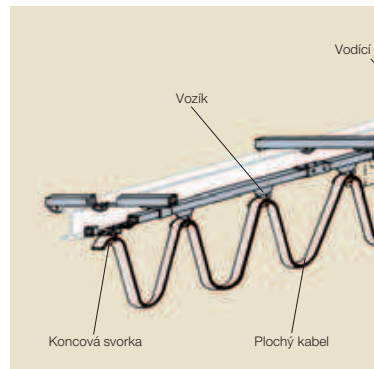

Vozíky pro ploché kabely

Přyzové ploché kabely

Typ	Počet vodičů a průřez [mm ²]	Objednáací č.	Maximální rozměr s x b [mm]	cca hmotnost [kg / 100 m]
NGFLGÖU-J	14x1,5	0401-04X1,5	6,4 x 18,5	20,0
NGFLGÖU-J	15x1,5	0401-05X1,5	6,4 x 21,5	24,0
NGFLGÖU-J	18x1,5	0401-08X1,5	6,4 x 32,0	35,0
NGFLGÖU-J	10x1,5	0401-10X1,5	7,0 x 41,5	50,0
NGFLGÖU-J	12x1,5	0401-12X1,5	7,0 x 48,5	59,0
NGFLGÖU-J	14x2,5	0401-04X2,5	8,2 x 23,0	29,0
NGFLGÖU-J	15x2,5	0401-05X2,5	8,2 x 28,5	42,0
NGFLGÖU-J	18x2,5	0401-08X2,5	8,2 x 42,0	55,0
NGFLGÖU-J	14x4,5	0401-04X4,5	9,6 x 28,0	41,0
NGFLGÖU-J	17x4,5	0401-07X4,5	9,6 x 44,0	71,0
NGFLGÖU-J	14x6,5	0401-04X6,5	10,4 x 30,0	52,0
Přyzové ploché kabely se stíněním				
GCFLGÖU-O	14x1,5	0404-04X1,5	7,4 x 19,5	25,0
GCFLGÖU-O	18x1,5	0404-08X1,5	7,4 x 37,3	51,0

Ploché kabely z plastické hmoty

Typ	Počet vodičů a průřez [mm ²]	Objednáací č.	Maximální rozměr s x b [mm]	cca hmotnost [kg / 100 m]
H07WH6-F	4G1,5	0325-14G1,5	15,2 x 15,5	15,3
H07WH6-F	5G1,5	0325-15G1,5	15,2 x 18,5	18,5
H07WH6-F	8G1,5	0325-18G1,5	15,2 x 31,0	29,7
H07WH6-F	10G1,5	0325-10G1,5	15,2 x 37,0	36,2
H07WH6-F	12G1,5	0325-12G1,5	15,2 x 41,5	42,8
H07WH6-F	4G2,5	0325-14G2,5	15,9 x 19,0	22,4
H07WH6-F	5G2,5	0325-15G2,5	15,9 x 22,5	26,9
H07WH6-F	8G2,5	0325-18G2,5	15,9 x 38,0	43,7
H07WH6-F	10G2,5	0325-10G2,5	15,9 x 45,0	53,4
H07WH6-F	12G2,5	0325-12G2,5	15,9 x 52,0	62,8
H07WH6-F	4G4,0	0325-14G4,0	17,1 x 22,0	31,0
H07WH6-F	7G4,0	0325-17G4,0	17,1 x 38,0	53,7
H07WH6-F	4G6,0	0325-14G6,0	17,8 x 25,0	41,5
Ploché kabely z plastické hmoty se stíněním				
YCFLY-O	4x1,5	0320-14X1,5	5,0 x 13,9	13,1
YCFLY-O	8x1,5	0320-18X1,5	6,0 x 32,4	37,5
YCFLY-O	12x1,5	0320-12X1,5	5,9 x 52,0	61,0

Ucpávkové vývodky a příslušenství pro ploché kabely

Závit	Ucpávková vývodka Objednáací č.	Rozměr plochého kabelů s [mm] b [mm]				Matic Objednáací č.
		min.	max.	min.	max.	
M25x1,5	020626-25x16	4	5,5	13	16	020657-25
M25x1,5	020626-25x21	5	7,5	14	19,5	020657-25
M32x1,5	020626-32x29	5	10	19	25	020657-32
M40x1,5	020626-40x29	5	10	19	27	020657-40
M50x1,5	020626-50x36	5	13	29	38,5	020657-50
M50x1,5	020626-50x42	5	14	38	41	020657-50
M63x1,5	020626-63x48	5	18	44	46	020657-63

Provedení:
Vývodka: Plastická hmoty odolná proti nárazu
Těsnění: Pryž odolná proti oleji
Přítlačná podložka: Ocel pozinkovaná

Vozíky pro kulaté kabely a hadice

Vozíky z ocelového plechu nebo z plastické hmoty s otočným uložením

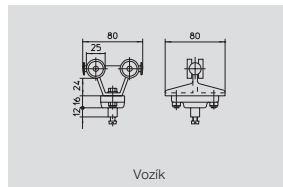
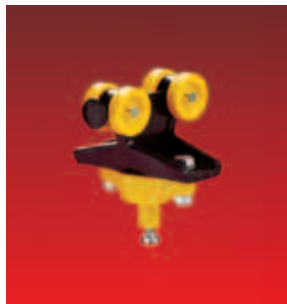

Vozík



Koncová svorka

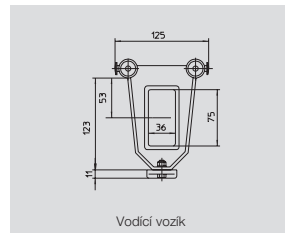

Vodící vozík

Obrazové znázornění platí pro horní část vozíku z plastické hmoty. Rozměry pro horní část z oceli viz vozík se třmenem.



Nosič kabelů Objednací č.	Průměr kabelů [mm]
020131-16	10 - 16
020131-25	17 - 25
020131-36	26 - 36

Na vozík mohou být zavěšeny podle potřeby jeden nebo více různých nebo stejných nosičů kabelů nebo hadic. Přitom je nutné dbát na to, aby při použití různých nosičů byl nahoře upevněn největší.

Vozík Objednací č.	Provedení	Vodící vozík Objednací č.	Koncová svorka Objednací č.	Provedení koleček	Nosnost P [kg]
023291	Ocelový plech	023297	023299	Kuličkové ložisko, pozinkované	20,0
023991	Plastická hmota	023996		Kuličkové ložisko s vnějším kroužkem z plastické hmoty Kolečko z plastické hmoty, bronzové kluzné ložisko Kolečko i kluzné ložisko z plastické hmoty	10,0
023990		023996			
023993		023998			
023930		023935			6,3

Ocelový vozík se třmenem

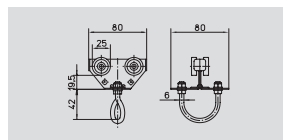

Vozík. Objednací č.: 023293
Kolečko: Kuličkové ložisko pozinkované
Nosnost: 20 kg

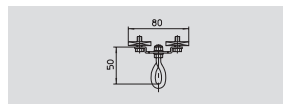

Koncová svorka. Objednací č.: 023298

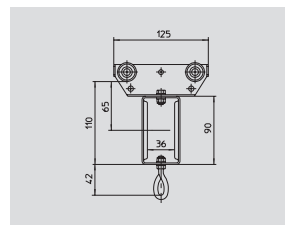

Vodící vozík. Objednací č.: 023295

Nosič kabelů Objednací č.	Průměr kabelů [mm]
020133-16	10 - 16
020133-25	17 - 25
020133-36	26 - 36

Pod nosiče se třmenem 020133 jsou vhodné nosiče kabelů 020131.

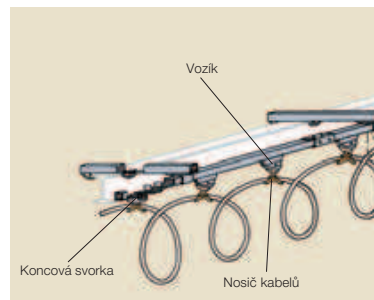

Vozíky pro kulaté kabely a hadice

Vozík z plastické hmoty s hákem

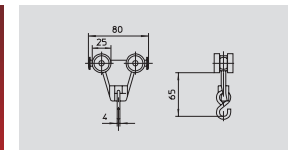
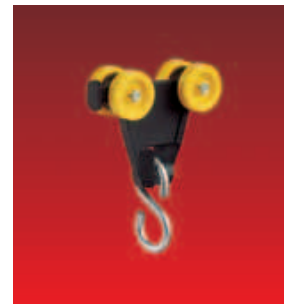

Vozík. Objednací č.: 023900

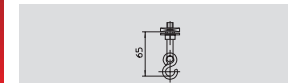

Koncová svorka. Objednací č.: 020219

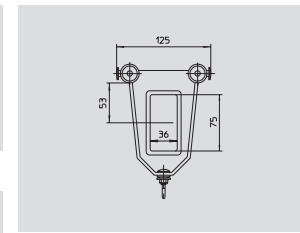

Vodící vozík. Objednací č.: 023905
Provedení: Kolečko i kluzné ložisko z plastické hmoty
Nosnost: 6,3 kg



Objednací č.: 020117-080
Nosný pás max. průměr 80 mm
především pro kulaté kabely a hadice



Kabelová svorka z plastické hmoty

Kabelová svorka Objednací č.	Průměr kabelů [mm]
020111-10	10
020111-11	11
020111-12,5	12,5
020111-14	14
020111-16	16
020111-18	18
020111-20	20
020111-22	22
020111-25	25
020111-28	28
020111-32	32
020111-36	36

Vzduchové tlakové hadice

Obj. č.	Vnitřní průměr hadice [mm]	Vnější průměr hadice [mm]	Přípustný tlak při 20°C [bar]
040421-1	6	12	23
040421-2	9	15	19
040421-3	12	21	16

Provedení: PVC hmota s textilní vložkou průhledná, odolná proti oleji a benzínu

Pryžové kulaté kabely

Typ	Počet žil a jmenovitý průřez	Objednací č. [mm ²]	Vnější průměr min. - max. [mm]	Hmotnost cca [kg / 100 m]
H07RN-F	4G1,5	0601-14G1,5	10,5 - 13,5	21
H07RN-F	4G2,5	0601-14G2,5	12,5 - 15,5	30
H07RN-F	4G4,5	0601-14G4	14,5 - 18,0	40
H07RN-F	4G6,5	0601-14G6	16,5 - 22,0	54
H07RN-F	5G1,5	0601-15G1,5	11,5 - 15,0	23
H07RN-F	5G2,5	0601-15G2,5	13,5 - 17,0	36
A07RN-F	7G1,5	0602-17G1,5	14,0 - 17,5	37
A07RN-F	7G2,5	0602-17G2,5	16,5 - 20,0	52
A07RN-F	12G1,5	0602-12G1,5	18,0 - 23,0	57
A07RN-F	12G2,5	0602-12G2,5	18,5 - 26,5	80

Ucpávkové vývodky a příslušenství pro kulaté kabely

Závit	Ucpávková vývodka Objednací č.	Kabel průměr [mm]	Matice vývodky Objednací č.
M20x1,5	020646-20x13	10 - 12	020657-20
M25x1,5	020646-25x16	12 - 14	020657-25
M25x1,5	020646-25x21	15 - 17	020657-25
M32x1,5	020646-32x29	24 - 26	020657-32

Provedení:
Vývodka: Plastická hmota odolná proti nárazu
Těsnění: Pryž odolná proti oleji
Přítlačná podložka: Ocel pozinkovaná

Provedení v kovu viz hlavní katalog Programm 230 nebo katalog Vedení a příslušenství Programm 130.

